

EASY | LED
www.easyled.fi



MISS NOTHING.

BUBBO[®]

FLOODLIGHT SYSTEM

BUBO®

až do 1,5 KW
až do 173 000 LM

BUBO® Produktová řada

Verze B1, B2 a B3 třída LED

Výkon až do 1 540 W
Svět. výkon až do 173 000 lm
Účinnost až do 146 lm/W

Světelná účinnost

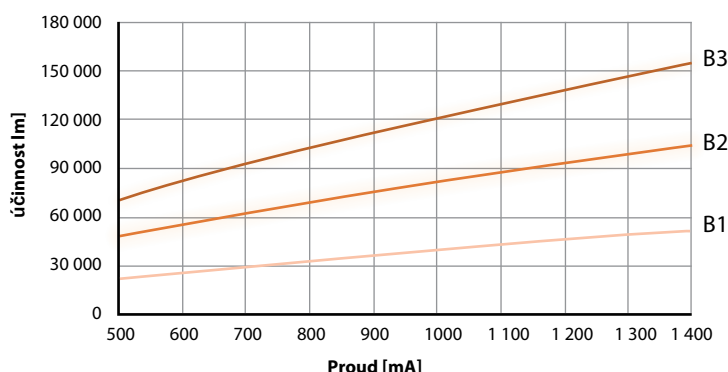

Světelná účinnost

Technologie LED, která je k dispozici v řadě Bubo™, splňuje nejpřísnější požadavky na TLCI (Television Lighting Consistency Index) pro komplexní vysílání s vysokým rozlišením s nejvyšší kvalitou reprodukce pohybu s použitím technologií bez blikání. TLCI je podobná CRI, ale popisuje barevné vykreslování televizních kamer.

	CRI >70	CRI >80	CRI >90	
5 700 K			o	
5 000 K	x	x		x = standard
4 000 K	x	o		o = option
3 000 K	o			

TLCI

Index konzistence televizního osvětlení je k dispozici více než 90

Flicker Free

Flicker Free stmívání až na úroveň 140 mA.
S technologií PWM do 15 mA (400 - 500 Hz).

Materials

Světelný motor: hliníkový podvozek s umělou hmotou s natřené tělem
Převodovka: hliníkový podvozek s povrchovou úpravou textura, hliníkové uzávěry.
Montážní a rámové prvky: šrouby z ušlechtilé oceli a rám z nerezové oceli
Sklo: extra jasné tepelně tvrzené sklo

Optika

Standardní symetrická ptika s 12, 34, 70 a 110 stupňovým rozložením světla. Asymetrická světelná optika UP-F.

IP- a IK - třída IP66, IK08
Bezpečnostní třída CL I
Rozsah okolních teplot svítidla až -40...+60°C (95% RH)

Řízení

DALI jako standard, volitelně 1 až 10 V k dispozici, kompatibilní s širokou škálou inteligentních regulačních metod

Napájecí napětí

230 VAC (rozsah napětí: 198–264 VAC)

Frekvence sítě 50/60 Hz

Power factor PF > 0,95

Zkrat. odolnost

Standard 4 kV/6 kV - L-N/L-GND, N-GND

Tepelná ochrana

Standardní funkční ochrana s aktivním nastavením výkonu.

Ostatní

Standardní řídicí systém inteligentního spouštěcího proudu
Postupné zapínání v chladných prostředích pro ochranu součástí LED.

Instalace

Flexibilní s řadou montážních příslušenství. Přesné zaměřovací zařízení k dispozici.

Záruka 5 let

Další příslušenství / Montážní prvky

Alternativní způsoby montáže kabelů
Součásti prodlužovacích kabelů a kabelů pro dlouhé vzdálenosti

Přepětová ochrana 20kV se dvěma úrovněmi ochrany.
Ochranné součásti určené speciálně pro přístroje instalované ve velkých výškách.

PRODUKTOVÉ INFORMACE Hmotnost (KG)

	Rack se světly	Konzola		Příslušenství		
		Stadion	Plocha	Haly	Jednotka	Montáž
Bubo B1	9,4 kg		3 kg			
Bubo B2	22,2 kg	8,8 kg	9 kg	6,3 kg	7,6 kg	0,5 kg
Bubo B3	33,3 kg	8,8 kg	9 kg	6,3 kg	8,7 kg	0,5 kg
Celková hmotnost						
Bubo B1G	16 kg					

BUBO® MODEL

Model B1

Budící proud [mA]	500 mA	700 mA	850 mA	1 000 mA	1 200 mA	1 400 mA
Počet LED	120					
Příkon svítidla [W]	180 W	251 W	305 W	360 W	437 W	514 W
Světelný tok [lm]	26 300 lm	34 800 lm	40 400 lm	45 900 lm	52 300 lm	58 000 lm

Model B2

Budící proud [mA]	500 mA	700 mA	850 mA	1 000 mA	1 200 mA	1 400 mA
Počet LED	240					
Příkon svítidla [W]	360 W	502 W	610 W	720 W	874 W	1 027 W
Světelný tok [lm]	52 600 lm	69 500 lm	80 800 lm	91 700 lm	104 500 lm	116 000 lm

Model B3

Budící proud [mA]	500 mA	700 mA	850 mA	1 000 mA	1 200 mA	1 400 mA
Počet LED	360					
Příkon svítidla [W]	540 W	753 W	915 W	1 080 W	1 310 W	1 540 W
Světelný tok [lm]	78 800 lm	104 000 lm	121 000 lm	137 000 lm	156 000 lm	173 000 lm



B1



B2



B3



BUBO® | MISS NOTHING.

Perfektní osvětlení stadionů, vhodné pro náročné nakládací úlohy v doku nebo pro rozsáhlý skladový prostor, který bude pod vašim pozorným dohledem - BUBO® osvětluje váš úspěch. Systém osvětlení BUBO®, navržený pro osvětlení velkých ploch, je ideální volbou pro stadiony a arény, přístavy, skladovací prostory, letiště a jeřáby. Aplikujte také jako nepřímé osvětlení. Osvětlení Easy LED a designové know-how zaručují osvětlení, které vyhovuje vašim potřebám.

BUBO® je největší a nejjasnější: osvětlovací systém je určen pro rozsáhlé osvětlení. Svítidla jsou k dispozici v jednom, dvou nebo třech modulových systémech a nabízejí bezkonkurenční světelnou účinnost.

BUBO® je inteligentní: Inteligentní metody ovládání osvětlení, systém DALI (standardní). Dynamické řízení a řízení; okamžité zapnutí / vypnutí.

BUBO® je úsporný: Svítidlo je sestaveno do nerez rámu, má hliníkové tělo, které nevyžaduje údržbu a má dlouhou životnost několika desetiletí.

BUBO® je kompatibilní s TV: Konstantní světlo bez blikání je kompatibilní se současnými vysílacími požadavky, což je důležité zejména pro sportovní vysílání.

BUBO® -ŽIVOTNOST SYSTEMU (standard)

PROSTORY						
Budící proud [mA]	500	700	850	1000	1200	1400
LED Modul CRI72 L90B10, C10 [h]	>150 000			125 000	50 000	20 000
LED Modul CRI72 L80B10, C10 [h]	>150 000				140 000	90 000
LED Modul CRI82 L90B10, C10 [h]	>150 000		130 000	80 000	35 000	16 000
LED Modul CRI82 L80B10, C10 [h]	>150 000				130 000	85 000

BUBO® -ROZSAH PRACOVNÍCH TEPLŮT (standard)

Max teplota venkovní	+60°C	+55°C	+50°C	+50°C	+45°C	+40°C
Max teplota vnitřní	+55°C	+50°C	+45°C	+45°C	+35°C	+30°C
Min teplota	-40°C					
typ. životnost @ta25	>100 000					75 000

BUBO® -ŽIVOTNOST SYSTEMU (standard)

STADIONY						
Budící proud [mA]	500	700	850	1000	1200	1400
LED Modul CRI72 L90B10, C10 [h]	>150 000			110 000	30 000	14 000
LED Modul CRI72 L80B10, C10 [h]	>150 000				110 000	75 000
LED Modul CRI82 L90B10, C10 [h]	>150 000		115 000	60 000	24 000	12 000
LED Modul CRI82 L80B10, C10 [h]	>150 000				105 000	65 000

BUBO® -ROZSAH PRACOVNÍCH TEPLŮT (standard)

Max teplota venkovní	+65°C	+60°C	+60°C	+55°C	+45°C	+35°C*
Max teplota vnitřní	+60°C	+55°C	+55°C	+50°C	+40°C	+30°C*
Min teplota	-40°C					
typ. životnost @ta25	>100 000					

*Bubo je také vhodný pro nepřímé osvětlení. Různé max. provozní teploty pro verzi 1400 mA: venku + 30 ° C a uvnitř + 25 ° C.

BUBO® Rozměry

Bubo® B1G

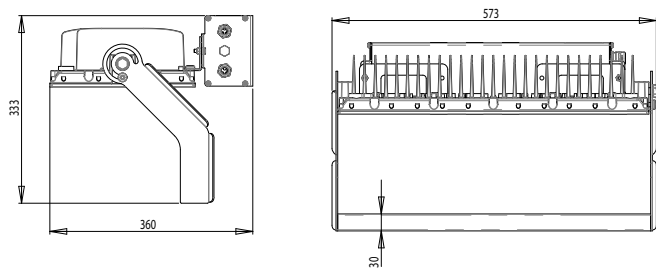

Bubo® B1

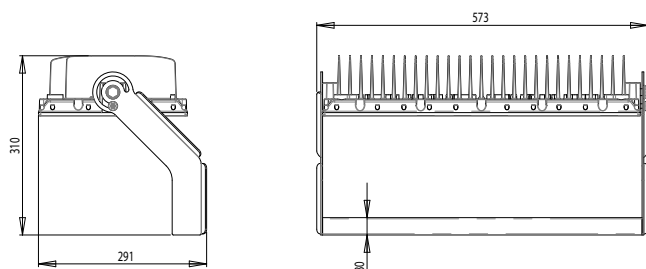

Bubo® B2 plochy

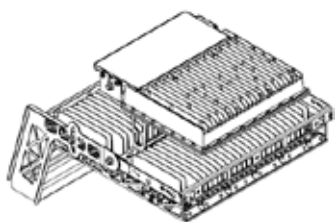
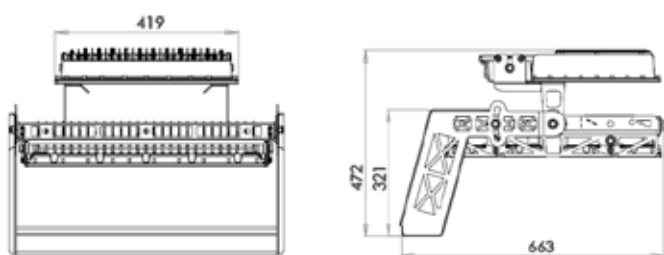

Bubo® B2 stadion

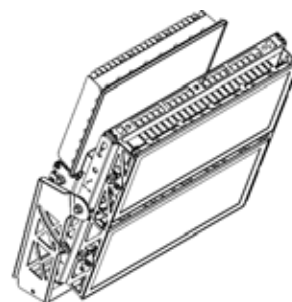
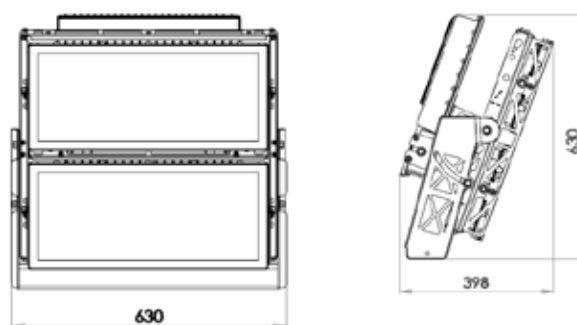

Bubo® B3 plochy

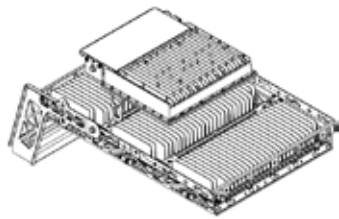
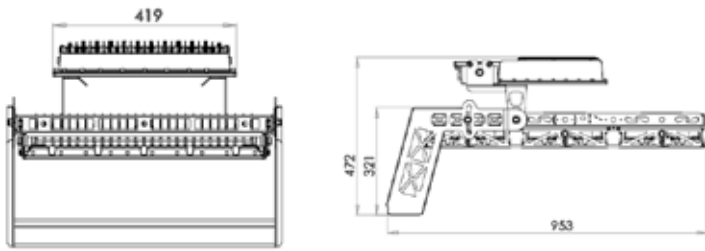

Bubo® B3 stadion

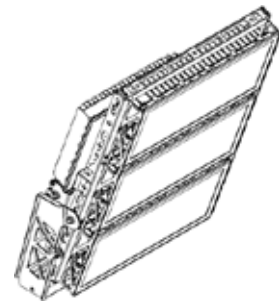
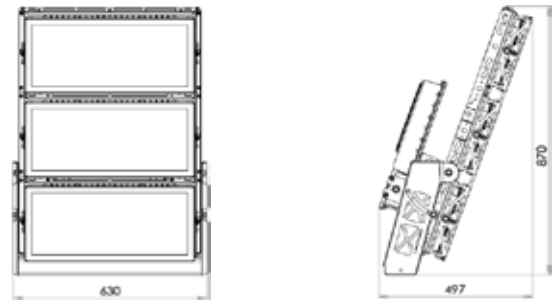

Bubo® konzoly

B1G/B1 konzola

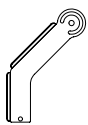

Plochy konzola

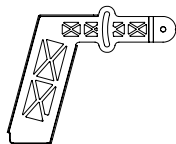

Stadiony konzola

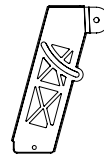

Haly konzola

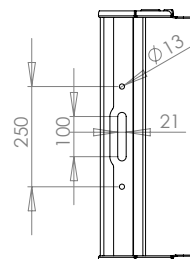
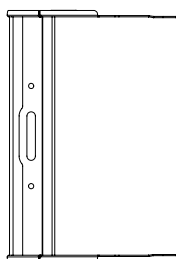
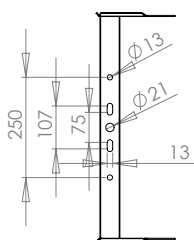
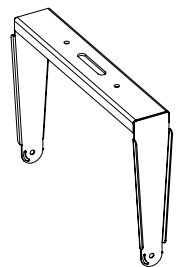
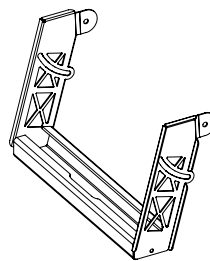
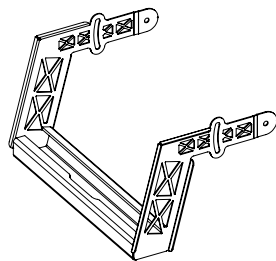
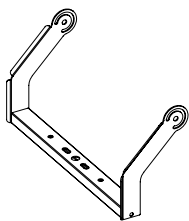



BUBO®

FLOODLIGHT SYSTEM

EASY LED JASNÁ VOLBA

Investování do vysoce kvalitního LED osvětlení se dnes vyplácí až do budoucnosti. Easy LED Oy je finská společnost specializující se na výrobu energeticky účinných světelných systémů LED pro různá prostředí, jako jsou sportovní areny, průmyslové prostory, silnice a prostory, jakož i maloobchodní a kancelářské prostory.

Zastoupení pro ČR a SR Barassi hold a.s.

Slavomír Jansa

tel: +420 777955127

email: info@osvetleni-navrhy.cz

www.osvetleni-navrhy.cz



EASY LED

Easy LED Oy
Meriniitynkatu 11
FI-24100 Salo, FINLAND
tel. +358 2 737 44 20

easyled.fi

